



## B 12 BA / B 12 BA DANTE Aktiver Hochleistungs-Subwoofer

### Beschreibung

Der B 12 BA ist ein aktiver Hochleistungs-Subwoofer mit DSP und 1000 Watt Verstärkerleistung. Der Subwoofer wird mit unserer LB CONTROL App konfiguriert und kann über Netzwerkbefehle gesteuert und überwacht werden.

Das Modell B 12 BA DANTE ist zusätzlich mit einem DANTE-Input ausgestattet. Der kompakte Doppelkammer-Bandpass mit 12"-Langhub-Chassis hat einen hohen Wirkungsgrad und einen linearen Frequenzgang von 37 ... 150 Hz (-3dB).

Das Verstärkerteil des B 12 BA hat einen sehr hohen Wirkungsgrad, minimalen Energieverbrauch und arbeitet ohne Lüfter.

Mit zwei U-Bügeln UB 10 Q kann der B 12 BA an Wänden oder Decken montiert werden.

Der B 12 BA ist ideal in Kombination mit unseren PA-Lautsprechern sowie den Linienstrahlern ZL-A 200 AIArray und ZL-A 250 AIArray.

### Besonderheiten

- Aktiver Bandpass-Subwoofer mit DSP
- Kompaktes Gehäuse
- 12"-Langhub-Chassis
- 1000 Watt Verstärkerleistung
- XLR Input und 2 x RJ 45 Netzwerk
- Konfiguration mit LB CONTROL App
- Steuerung und Überwachung über Netzwerkbefehle
- B 12 BA DANTE mit DANTE-Interface
- Optional Wand/Deckenhalterung
- Standardfarben Weiß und Schwarz

### Einsatzbereiche

- Medienräume
- Home Cinema
- Gastronomie
- Clubs, Diskotheken
- Mobile Anlagen
- Hallen, Säle



B 12 BA Anschluss-Terminal

# B 12 BA / B 12 BA DANTE

## Aktiver Hochleistungs-Subwoofer

### Abmessungen

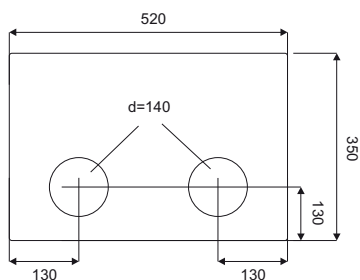
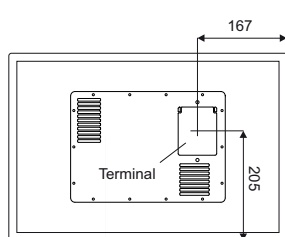
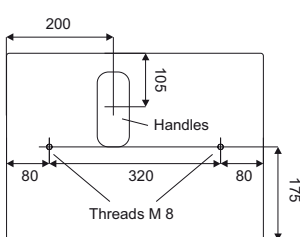
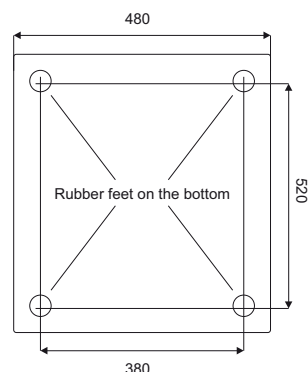
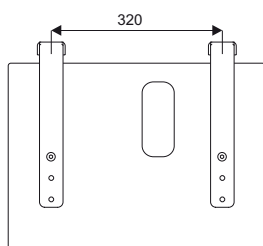
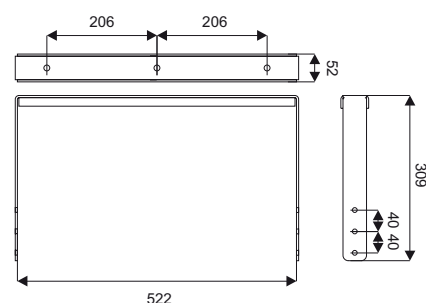
**B 12 BA**
**Front**

**Back**

**Sides**

**Top/Bottom**

**Ceiling Mounting with 2 x UB 10 Q**

**U-Bracket UB 10 Q**

### Technische Daten

Prinzip	Aktiver Bandpass-Subwoofer doppelt ventiliert
Bestückung	1 x 12"-Langhub-Tieftöner
Übertragungsbereich	33...165 Hz (-10dB), 37...150 Hz (-3dB)
Schalldruck	max. 127 dB @ 1m (Halbraum)
Abstrahlwinkel (H x V)	360°
Nom. Eingangspegel	Line In analog +4 dBU sym., digital 0 dBFS
Max. Eingangspegel	+17 dBU sym.
Eingangsimpedanz	10 kOhm
Verstärkerleistung	1000 Watt
Dynamikumfang	> 115 dB
DSP	32 Bit, 48 kHz
Latenzzeit	1,2 ms
DSP Funktionen	10 vollparametrische Filter im Eingang, Hochpass, Tiefpass, Compressor, Limiter, Delay, Multiband-Limiter, 40 Presets, Auto On/Off (Sleep Mode)
Max. Delay (Input)	600 ms (204 m)
Software	LB CONTROL App für PC und Mac
Bedienelemente	DIP-Schalter für Groundlift und Steady ON Netzschalter
Netzwerkbefehle	On/Off, Gain, Mute, Presets, Level, Statusabfragen

Ausführung	Multiplex, Strukturlack, Griffschalen seitlich
Befestigungspunkte	Gewindeinsätze 4 x M 8 seitlich
Anschlüsse	XLR Input, 2 x Ethernet für DANTE und DSP, Kaltgeräte-Stecker (verriegelbar)
Stromversorgung	90...260 V AC 50/60 Hz
<b>Leistungsaufnahme</b>	
Standby	3,4 Watt
Sleep	6,7 Watt, mit DANTE-Interface 7,7 Watt
Leerlauf (Idle)	13,4 Watt, mit DANTE-Interface 14,4 Watt
Max. Dauerleistungsaufnahme	275 Watt
Peak Leistungsaufnahme	1060 Watt
Wärmeabgabe	max. 275 Watt, 938 BTU/h
Abmessungen (B x H x T)	520 x 480 x 350 mm (ohne Halterung)
Gewicht	24 kg
Garantie	5 Jahre

## B 12 BA / B 12 BA DANTE

### Aktiver Hochleistungs-Subwoofer

Modell	Artikel-Nr.	Ausführung	Zubehör	Artikel-Nr.	Ausführung
B 12 BA Weiß	1422-0005	RAL 9016	UB 10 Q Weiß	7114-0036	RAL 9016
B 12 BA Schwarz	1422-0002	RAL 9005	UB 10 Q Schwarz	7114-0016	RAL 9005
B 12 BA DANTE Weiß	1340-0006	RAL 9016			
B 12 BA DANTE Schwarz	1340-0003	RAL 9005			

Pro Subwoofer werden zwei Stück UB 10 Q benötigt

 Andere Farben und Ausführungen auf Anfrage

### Frequenzgang

B 12 BA Frequency Response (half space, 1 W/1 m)

■ LP 150 Hz (default)  
 ■ LP 100 Hz  
 ■ LP 80 Hz

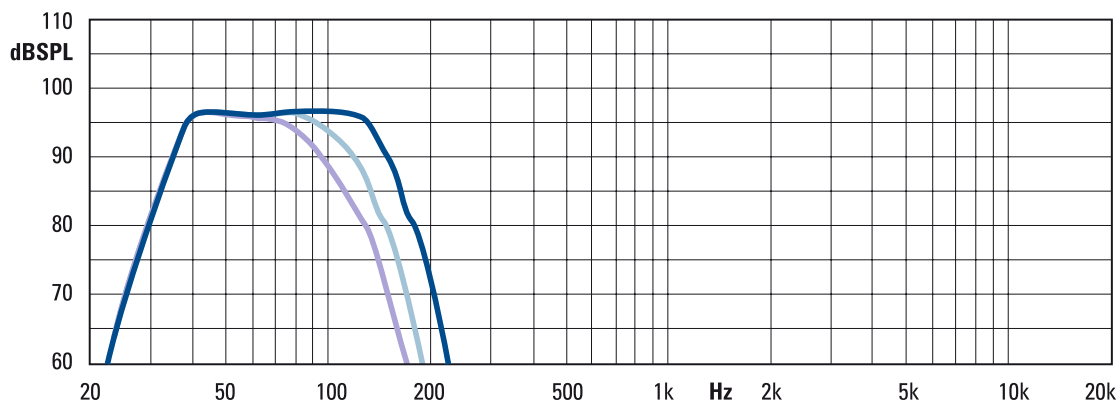

## B 12 BA / B 12 BA DANTE Aktiver Hochleistungs-Subwoofer

### LB CONTROL App

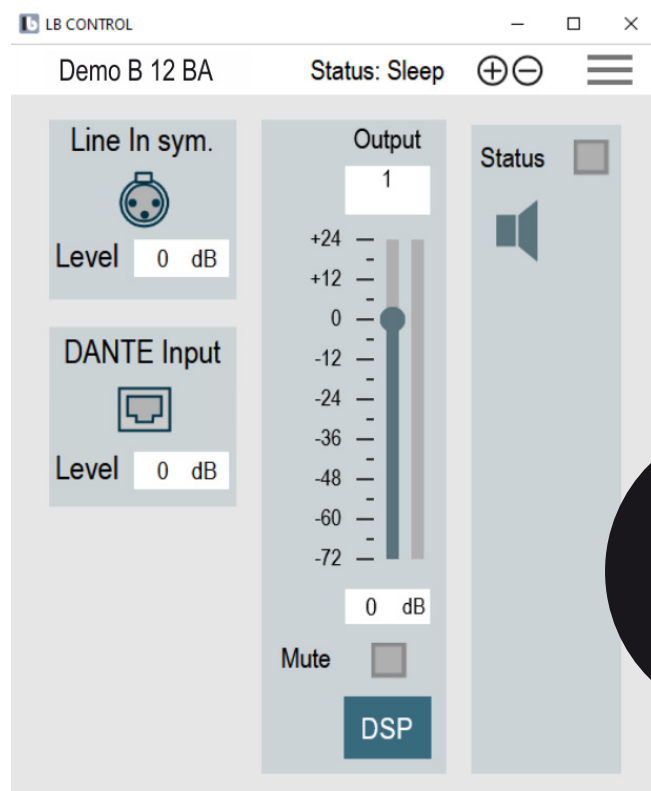

Name: Preset:

Der B 12 BA / B 12 BA DANTE wird mit unserer **LB CONTROL App** konfiguriert. Hier können Netzwerkeinstellungen, Lock-Funktionen, Presets und Audio-Einstellungen (parametrische EQs, Delays, Compressor und Limiter) bearbeitet werden. (Download auf unserer Website)

Über Netzwerkbefehle können die B 12 BA / B 12 BA DANTE gesteuert und überwacht werden. Die Liste der Netzwerkbefehle finden sie in der Bedienungsanleitung unserer LB CONTROL App.



**LB CONTROL App**  
Download Software